



Useful Phone Numbers

Help Line

Australia	+ 1-800-33-11-77
Canada	+ 1-800-665-4339
Europe	00-800-1810-1810

Fellowes

Australia	+ 61-3-8336-9700
Benelux	+ 31-(0)-76-523-2090
Canada	+ 1-905-475-6320
Deutschland	+ 49-(0)-5131-49770
España	+ 34-91-748-05-01
France	+ 33-(0)-1-30-06-86-80
Italia	+ 39-071-730041

México	+ 1-800-234-1185
United States	+ 1-800-955-0959

Japan	+ 81-(0)-3-5496-2401
Korea	+ 82-2-3462-2884
Malaysia	+ 60-(0)-35122-1231
Polska	+ 48-(0)-22-771-47-40
Singapore	+ 65-6221-3811
United Kingdom	+ 44-(0)-1302-836836
United States	+ 1-630-893-1600



SafeCut™ Rotary Trimmers

Neutron™ / Neutron™ Plus Proton™ Electron™

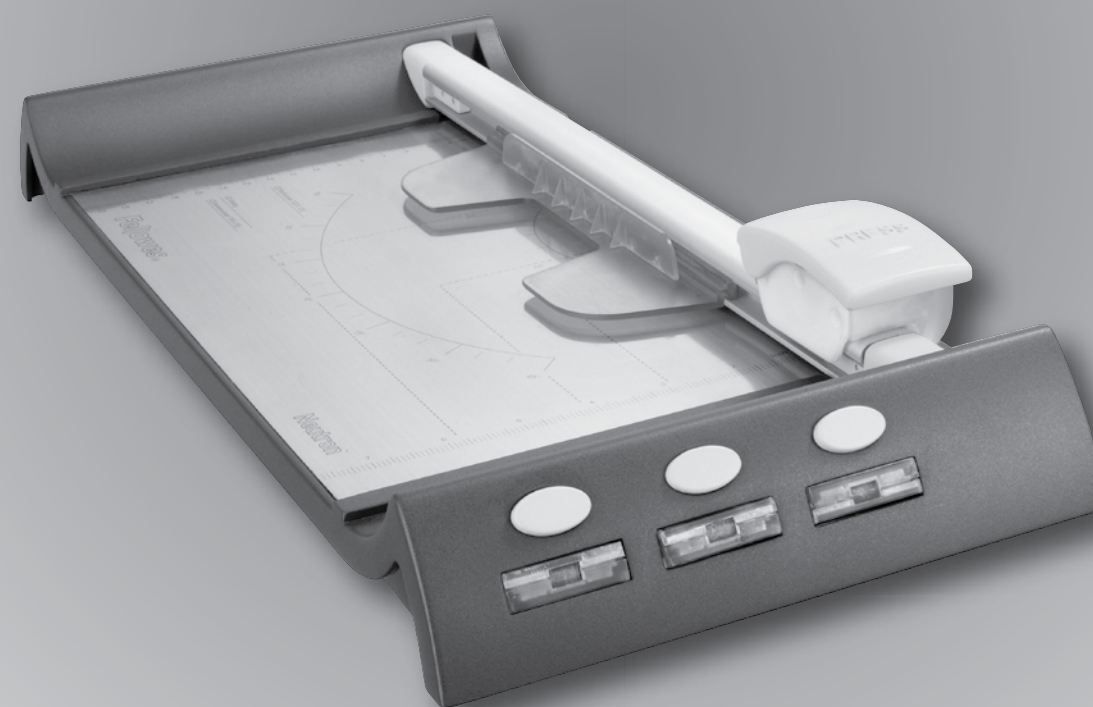

Please read these instructions before use.

Veuillez lire ces instructions avant utilisation.

Lea estas instrucciones antes del uso.

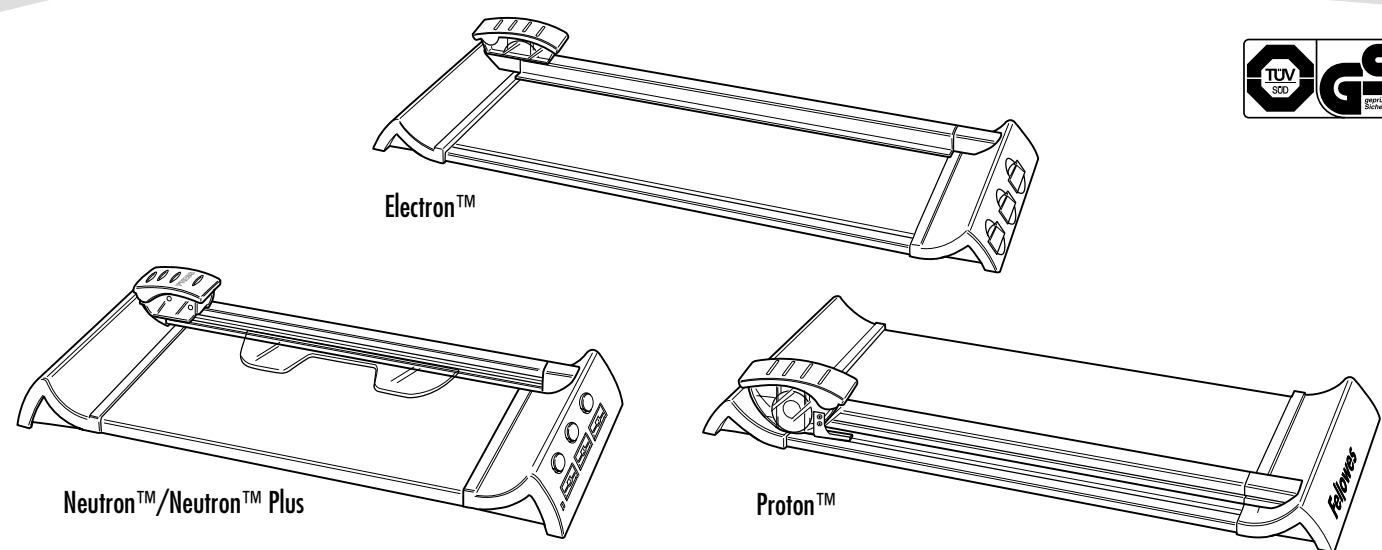

CAPACITIES AND CONTENT

CRC #	Model	Number of blades	Cutting Length (mm)	Cutting Length (inch)	Cutting capacity (sheets 20 lb)
54100	Neutron	1	320	12	10
54101	Neutron Plus	4	320	12	10
54102	Proton 120	1	320	12	10
54103	Proton 180	1	460	18	10

CRC #	Model	Number of blades	Cutting Length (mm)	Cutting Length (inch)	Cutting capacity (sheets 20 lb)
54104	Electron 120	4	320	12	10
54105	Electron 180	4	460	18	10

IMPORTANT SAFETY INSTRUCTIONS — Read Before Using!



- Caution: blades are extremely sharp.
- SafeCut™ cassette encloses blades — do not try to extract blades manually.
- Always supervise children during use.
- Do not overload trimmer.
- Keep pets away from trimmer while in use.
- Do not open or attempt to repair, as this will void your warranty. Contact Customer Service if you have questions. Please note the warranty does not apply in cases of abuse, mishandling or unauthorized repair.
- Do not try to open SafeCut™ blade cartridges.

Electron™ SET-UP

To operate:

1. Remove battery and cover
2. Remove plastic film
3. Re-insert battery and cover

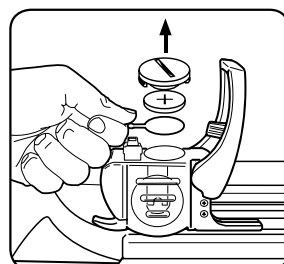

CUTTING PAPER AND PHOTOS

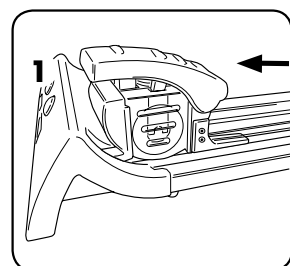

1. Slide cutting carriage to one end into lock position.

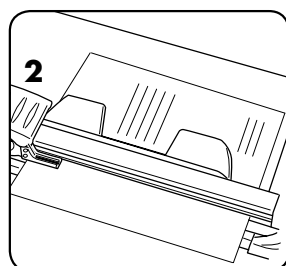

2. Place item (e.g. photo or paper) onto cutting table.

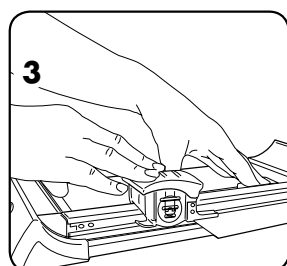

3. Hold paper steady with hand or clamping mechanism. To activate cutting blade, push down carriage handle. (Electron: when pressing handle down, LED will glow)

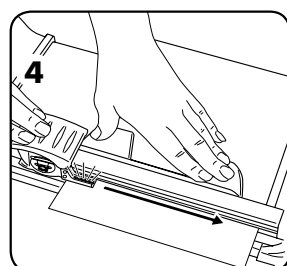

4. To cut, push handle downwards and slide carriage along until reaching the end of the bar. At the end of the bar, release the carriage and the clamping mechanism will release. For cutting larger capacities press blade harder on side nearest the cutting strip.

Norwegian

Dette produktet klassifiseres som elektrisk og elektronisk utstyr. Hvis du har tenkt å bortskaffe dette produktet, vennligst se til at du gjør dette i overensstemmelse med det europeiske WEEE-direktivet (Waste of Electrical and Electronic Equipment) og ifølge lokalt lovverk forbundet med dette direktivet.

For mer informasjon om WEEE-direktivet, vennligst besøk www.fellowesinternational.com/WEEE

Polish

Ten produkt został zaklasyfikowany do grupy urządzeń elektrycznych i elektronicznych. W celu pozbycia się zużytego sprzętu będącego w Państwa posiadaniu należy postępować zgodnie z Europejską Dyrektywą w sprawie zużytego sprzętu elektrycznego i elektronicznego (WEEE) oraz z lokalnie obowiązującym prawem.

Więcej informacji znajdziecie Państwo na stronie www.fellowesinternational.com/WEEE

Russian

Данное изделие классифицировано как электрическое и электронное оборудование. Когда придет время утилизировать данное изделие, пожалуйста, обеспечьте соблюдение Директивы Евросоюза об утилизации отходов электрического и электронного оборудования (Waste of Electrical and Electronic Equipment, WEEE) и местных законов, связанных с ней.

Для получения дополнительной информации о директиве WEEE, пожалуйста, посетите веб-сайт www.fellowesinternational.com/WEEE

Greek

Αυτό το προϊόν είναι ταξινομημένο ως Ηλεκτρικός και Ηλεκτρονικός Εξοπλισμός. Σε περίπτωση που θέλετε ν' απορρίψετε αυτό το προϊόν, παρακαλείσθε να βεβαιωθείτε ότι κάνετε την απόρριψη σύμφωνα με την Ευρωπαϊκή Οδηγία σχετικά με τα Απόβλητα Ηλεκτρικού και Ηλεκτρονικού Εξοπλισμού (WEEE) και σύμφωνα με τους τοπικούς νόμους που σχετίζονται μ' αυτή την οδηγία.

Για περισσότερες πληροφορίες σχετικά με την Οδηγία WEEE, παρακαλείσθε να επισκεφτείτε την ιστοσελίδα www.fellowesinternational.com/WEEE

Turkish

Bu ürün, Elektriksel ve Elektronik Ekipman olarak sınıflandırılmıştır. Bu ürünü bertaraf etme zamanı geldiğinde, lütfen bunun Avrupa Elektriksel ve Elektronik Ekipmanların Atılması (WEEE) Yönetmeliği ve bu yönetmelikle ilgili yerel kanunlar uyanınca yapıldığından emin olun.

WEEE Yönetmeliği hakkında daha fazla bilgi için lütfen www.fellowesinternational.com/WEEE sitesini ziyaret edin

Czech

Tento výrobek je klasifikován jako elektrické a elektronické zařízení. Po skončení jeho životnosti zajistěte jeho likvidaci v souladu se Směrnicí 2002/96/ES o odpadu z elektrických a elektronických zařízeních (OEEZ) a v souladu s místními předpisy, které s touto směrnicí souvisí.

Více informací o směrnici OEEZ najdete na stránkách www.fellowesinternational.com/WEEE

Slovak

Tento produkt je klasifikovaný ako elektrické a elektronické zariadenie. Ak nastane as zlikvidova tento produkt, zabezpe te, prosim, aby ste tak urobili v súlade s Európskou smernicou o odpade z elektrických a elektronických zariadeniach (WEEE) a v zhode s miestnymi zákonmi vz ahujúcimi sa na túto smernicu.

Podrobnejšie informácie o Smernici WEEE nájdete na www.fellowesinternational.com/WEEE

Hungarian

Ez a termék Elektromos és elektronikus berendezés besorolású. Ha eljönne az id , amikor ki kell dobni a terméket, akkor kérjük, gondoskodjon arról, hogy ezt az Európai elektromos és elektronikus berendezések hulladékáról szóló (WEEE) irányelv szerint tegye, megfelelően az irányelvhez kapcsolódó helyi törvényeknek is.

A WEEE Irányelvre vonatkozó további információért kérjük, keresse fel a www.fellowesinternational.com/WEEE internetes címet

Portuguese

Este produto está classificado como Equipamento Eléctrico e Electrónico. Quando chegar a altura de eliminar este produto, certifique-se de que o faz em conformidade com a Directiva relativa a Resíduos de Equipamentos Eléctricos e Electrónicos (REEE) e em observância da legislação local relativa a esta directiva.

Para obter mais informações sobre a Directiva relativa a Resíduos de Equipamentos Eléctricos e Electrónicos (REEE), visite o endereço www.fellowesinternational.com/WEEE

W.E.E.E. – Electron A4/A3

English

This product is classified as Electrical and Electronic Equipment. Should the time come for you to dispose of this product please ensure that you do so in accordance with the European Waste of Electrical and Electronic Equipment (WEEE) Directive and in compliance with local laws relating to this directive.

For more information on the WEEE Directive please visit www.fellowesinternational.com/WEEE

French

Ce produit est classé dans la catégorie « Équipement électrique et électronique ». Lorsque vous déciderez de vous en débarrasser, assurez-vous d'être en parfaite conformité avec la directive européenne relative à la gestion des déchets d'équipements électriques et électroniques (DEEE), et avec les lois de votre pays liées à cette directive

Pour obtenir des plus amples informations sur cette directive, rendez-vous sur www.fellowesinternational.com/WEEE

Spanish

Se clasifica este producto como Equipamiento Eléctrico y Electrónico. Si llegase el momento de deshacerse de este producto, asegúrese que lo hace cumpliendo la Directiva Europea sobre Residuos de Equipamiento Eléctrico y Electrónico (Waste of Electrical and Electronic Equipment, WEEE) y las leyes locales relacionadas con esta directiva.

Para más información acerca de la Directiva WEEE, visite www.fellowesinternational.com/WEEE

German

Dieses Produkt ist als Elektro- und Elektronikgerät klassifiziert. Wenn Sie dieses Gerät eines Tages entsorgen müssen, stellen Sie bitte sicher, dass Sie dies gemäß der Europäischen Richtlinie zu Sammlung und Recycling von Elektro- und Elektronikgeräten (WEEE) und in Übereinstimmung mit der lokalen Gesetzgebung in bezug auf diese Richtlinie tun.

Mehr Informationen zur WEEE-Richtlinie finden Sie unter: www.fellowesinternational.com/WEEE

Italian

Questo prodotto è classificato come Dispositivo Elettrico ed Elettronico. Al momento dello smaltimento di questo prodotto, effettuarlo in conformità alla Direttiva Europea sullo Smaltimento dei Dispositivi Elettrici ed Elettronici (WEEE) e alle leggi locali ad essa correlate.

Per ulteriori informazioni sulla Direttiva WEEE, consultare il sito www.fellowesinternational.com/WEEE

Dutch

Dit product is geclassificeerd als een elektrisch en elektronisch apparaat. Indien u besluit zich te ontdoen van dit product, zorg dan a.u.b. dat dit gebeurt in overeenstemming met de Europese richtlijn inzake afval van elektrische en elektronische apparaten (AEEA) en conform de lokale wetgeving met betrekking tot deze richtlijn.

Voor meer informatie over de AEEA-richtlijn kunt u terecht op www.fellowesinternational.com/WEEE

Swedish

Denna produkt är klassificerad som elektrisk och elektronisk utrustning. När det att dags att omhänderta produkten för avfallshantering se då till att detta utförs i enlighet med WEEE-direktivet om hantering av elektrisk och elektronisk utrustning och i enlighet med lokala bestämmelser relaterade till detta direktiv.

För mer information om WEEE-direktivet besök gärna www.fellowesinternational.com/WEEE

Danish

Dette produkt er klassificeret som elektrisk og elektronisk udstyr. Når tiden er inde til at bortskaffe dette produkt, bedes De sørge for at gøre dette i overensstemmelse med det Europæiske direktiv om affald af elektrisk og elektronisk udstyr (WEEE) og i henhold til de lokale love, der relaterer til dette direktiv.

For yderligere oplysninger om WEEE-direktivet bedes De besøge www.fellowesinternational.com/WEEE

Finnish

Tämä tuote luokitellaan sähkö- ja elektroniikkalaitteeksi. Kun tuote poistetaan käytöstä, se on hävitettävä sähkö- ja elektroniikkalaiteromusta annetun EY:n direktiivin (WEEE) ja direktiiviin liittyvän kansallisen lainsäädännön mukaisesti.

Lisätietoja WEEE-direktiivistä on osoitteessa www.fellowesinternational.com/WEEE

SAFECUT™ SAFETY FEATURES

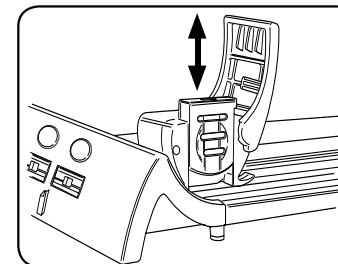

The SafeCut™ cartridge system allows users to change the cutting cartridge without touching the blades.

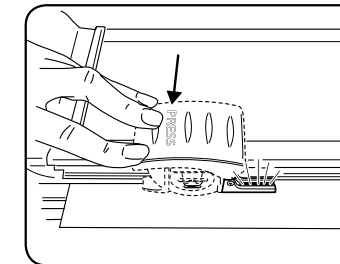

The SafeCut™ LED Guide on the Electron trimmer for illuminated precision. Safer than laser guides.

ACCESSORY PACKS

3 Creative SafeCut™ blades			Cutting capacity (sheets 20 lb)
		Wave Cut	5
		Perforate	5
		Fold (crease)	3

To Order: US: 800-955-0959 Canada: 1-800-665-4339

CRC#	Pack contents
54113	3 Creative SafeCut™ blades (1x wave, 1x perforate, 1x fold)
54114	2 Straight SafeCut™ blades
54115	12" Cutting strips (x3) Strip will need to be trimmed to fit Neutron™ and Neutron Plus models
54116	18" Cutting strips (x3)

CHANGE SAFECUT CARTRIDGE

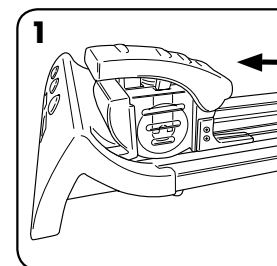

1. Slide cutting carriage to one end into lock position.

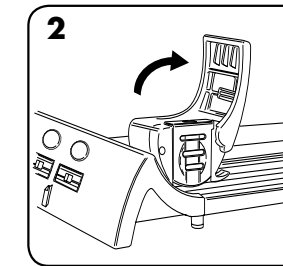

2. Lift carriage handle up.

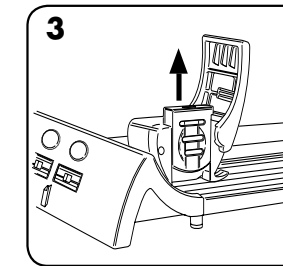

3. Pull SafeCut™ cartridge upwards out of cutting carriage and insert new cartridge (push down to click into place).

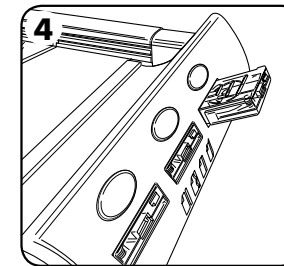

4. Press yellow button to release cassette from base. Return into storage slot in base.

CHANGING CUTTING STRIP

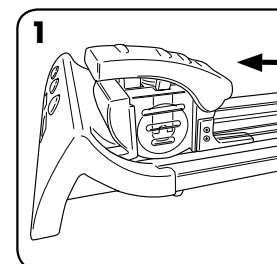

1. Slide cutting carriage to one end into lock position.

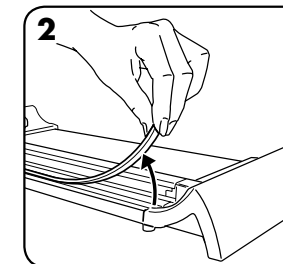

2. Remove cutting strip from trimmer base.

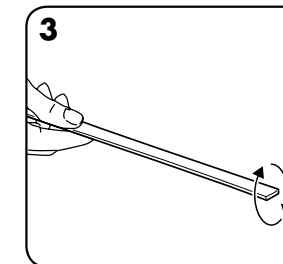

3. Turn cutting strip over to use both sides.

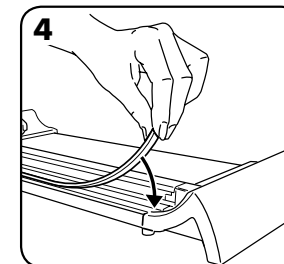

4. Replacement strips available (see accessory details).

ELECTRON SAFECUT™ LED GUIDE

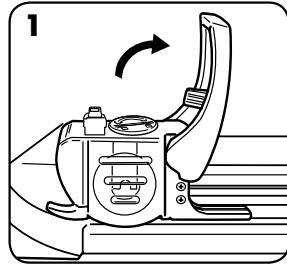

1. Slide cutting carriage to one end into lock position. Pull (swing) carriage handle up.

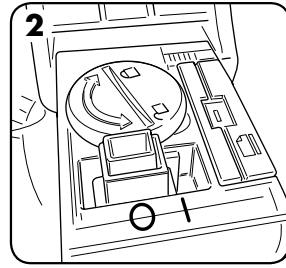

2. Turn switch to ON (I) position.

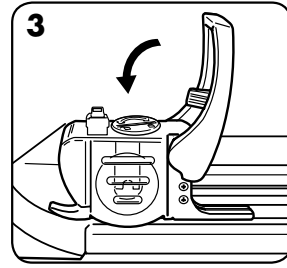

3. Pull (swing) carriage handle down.

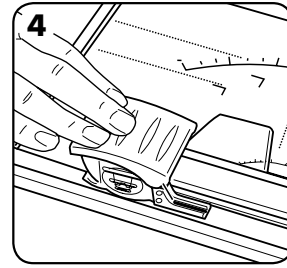

4. Press handle down to activate SafeCut™ LED Guide.

CHANGE BATTERY ON ELECTRON SAFECUT™ LED GUIDE

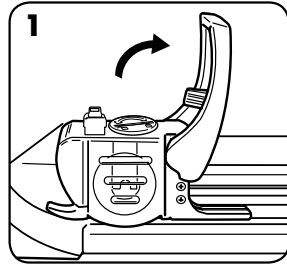

1. Slide cutting carriage to one end into lock position. Pull (swing) carriage handle up.

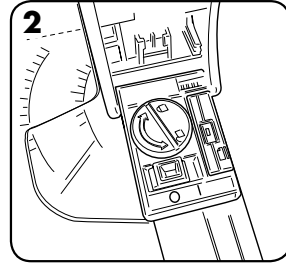

2. Unscrew battery cover with coin or screwdriver (left turn opens, right turn closes battery cover).

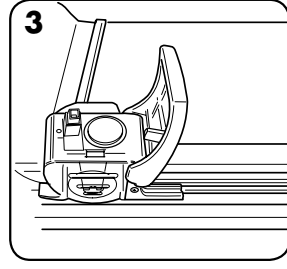

3. Remove old battery and replace with a new battery [type CR2032].

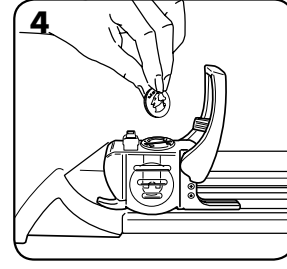

4. Close battery cover.

WARRANTY

Fellowes warrants all other parts of the machine to be free of defects in material and workmanship for 2 year from the date of purchase by the original consumer. If any part is found to be defective during the warranty period, your sole and exclusive remedy will be repair or replacement, at Fellowes' option and expense, of the defective part. This warranty does not apply in cases of abuse, mishandling, or unauthorized repair. ANY IMPLIED WARRANTY, INCLUDING THAT OF MERCHANTABILITY OR FITNESS FOR A PARTICULAR PURPOSE, IS HEREBY

LIMITED IN DURATION TO THE APPROPRIATE WARRANTY PERIOD SET FORTH ABOVE. In no event shall Fellowes be liable for any consequential or incidental damages attributable to this product. This warranty gives you specific legal rights. The duration, terms, and conditions of this warranty are valid worldwide, except where different limitations, restrictions, or conditions may be required by local law. For more details or to obtain service under this warranty, please contact us or your dealer. Accessories and consumables are excluded from this warranty.

Need Help?

Customer Service...
www.fellowes.com
Let our experts help you
with a solution.
Always call Fellowes
before contacting
your place of purchase.

GUÍA DE LED SAFECUT™ DE ELECTRON

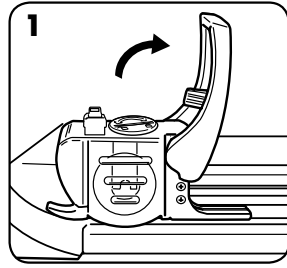

1. Deslice el carro de corte hasta un extremo y en la posición de bloqueo. Empuje (mueva) el mango del carro hacia arriba.

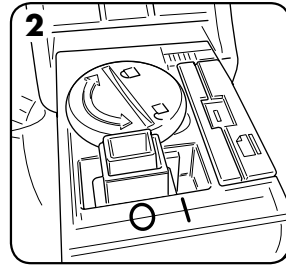

2. Coloque el interruptor en la posición de ENCENDIDO (I).

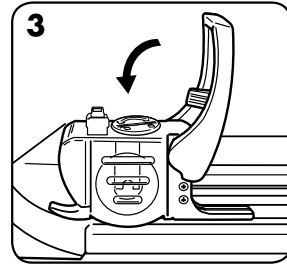

3. Empuje (mueva) el mango del carro hacia abajo.

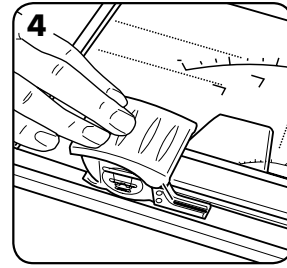

4. Presione el mango para activar la guía de LED SafeCut™.

CAMBIO DE LA BATERÍA EN LA GUÍA DE LED SAFECUT™ DE ELECTRON

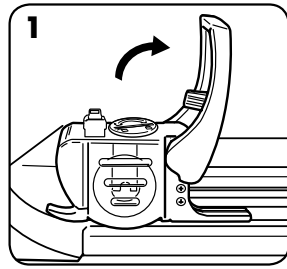

1. Deslice el carro de corte hasta un extremo y en la posición de bloqueo. Empuje (mueva) el mango del carro hacia arriba.

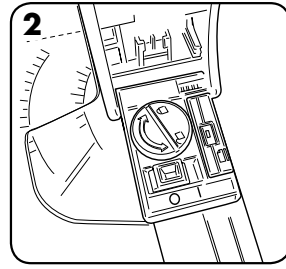

2. Desenrosque la tapa de la pila con una moneda o un destornillador (la tapa de la pila se abre girando hacia la izquierda y se cierra girando hacia la derecha).

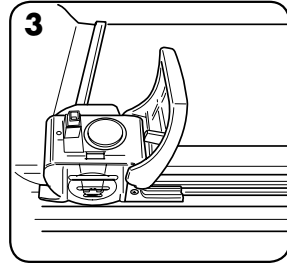

3. Retire la pila vieja y reemplácela con una pila nueva [tipo CR2032].

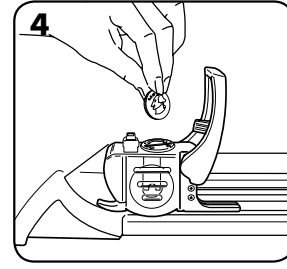

4. Cierre la tapa de la pila.

GARANTÍA

Fellowes garantiza que todas las otras piezas de la máquina estarán libres de defectos de material y mano de obra durante 2 años a partir de la fecha en que el consumidor original haya adquirido el producto. Si se encuentra algún defecto en cualquiera de las piezas durante el período de garantía, la única y exclusiva solución será la reparación o el cambio de la pieza defectuosa, a criterio y cuenta de Fellowes. Esta garantía queda anulada en casos de abuso, uso indebido o reparación no autorizada. POR MEDIO DEL PRESENTE, TODA GARANTÍA IMPLÍCITA, INCLUIDA LA GARANTÍA DE COMERCIABILIDAD O ADAPTABILIDAD PARA UN PROPÓSITO ESPECÍFICO, SE LIMITA AL PERÍODO DE DURACIÓN CORRESPONDIENTE DE LA GARANTÍA

CONFERIDA ANTERIORMENTE. En ningún caso, Fellowes será responsable de cualquier daño, directo o indirecto, que pueda atribuírsele a este producto. Esta garantía le confiere derechos legales específicos. La duración, los términos y las condiciones de esta garantía son válidos en todo el mundo, excepto en los lugares donde la legislación local exija limitaciones, restricciones o condiciones diferentes. Para obtener más detalles o recibir servicio conforme a esta garantía, comuníquese con nosotros o con su distribuidor. Los accesorios e insumos no están incluidos en esta garantía.

¿Necesita ayuda?

Servicio de atención al cliente...
www.fellowes.com
 Deje que nuestros expertos lo ayuden y le den una solución. Siempre llame a Fellowes antes de comunicarse con su vendedor.

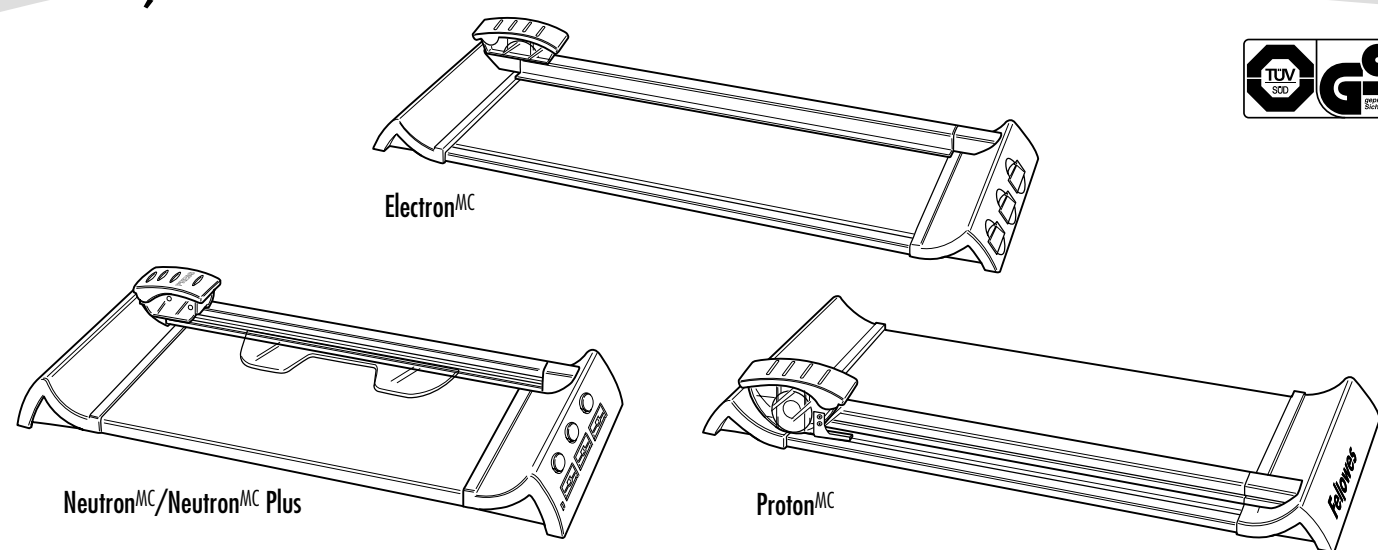

CAPACITÉS ET CONTENU

N° CRC	Modèle	Nombre de lames	Coupe Longueur (mm)	Coupe Longueur (po)	Capacité de coupe (feuilles 9 kg (20 lb))
54100	Neutron	1	320	12	10
54101	Neutron Plus	4	320	12	10
54102	Proton 120	1	320	12	10
54103	Proton 180	1	460	18	10

N° CRC	Modèle	Nombre de lames	Coupe Longueur (mm)	Coupe Longueur (po)	Capacité de coupe (feuilles 9 kg (20 lb))
54104	Electron 120	4	320	12	10
54105	Electron 180	4	460	18	10

IMPORTANTES INSTRUCTIONS DE SÉCURITÉ — À lire avant d'utiliser !

ATTENTION

- Attention : Les lames sont extrêmement tranchantes.
- La cassette SafeCutTM enferme les lames - n'essayez pas de les sortir manuellement.
- Supervisez toujours les enfants en l'utilisant.
- Ne surchargez pas le coupe-papier.
- Gardez les animaux domestiques loin du coupe-papier en marche.
- N'ouvrez pas et n'essayez pas de réparer vous-même, car cela annulera votre garantie. Communiquez avec le Service à la clientèle si vous avez des questions. Veuillez noter que la garantie ne couvre pas les cas de mauvaise utilisation, mauvaise manipulation ou réparation interdite.
- N'essayez pas d'ouvrir les cartouches de lame SafeCutTM.

DÉCOUPAGE DE PAPIER ET DE PHOTOS

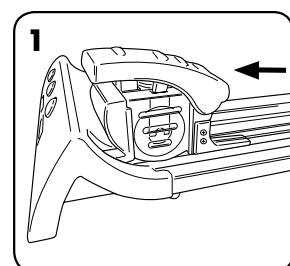

1. Glissez le chariot de coupe vers une extrémité en position verrouillée.

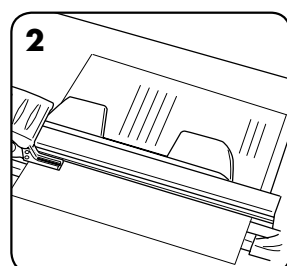

2. Placez l'article (par ex. la photo ou le papier) sur la table de coupe.

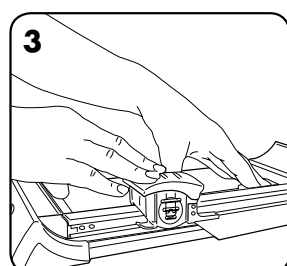

3. Tenez le papier fermement de la main ou avec le mécanisme de serrage. Pour engager la lame de coupe, abaissez la poignée du chariot. (Electron : lorsque la poignée est abaissée, la DEL s'allumera)

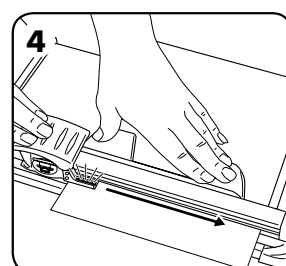

4. Pour couper, abaissez la poignée et glissez le chariot jusqu'au bout de la barre. À l'extrémité de la barre, relâchez le chariot pour dégager et le mécanisme de serrage. Pour couper des quantités plus grandes, pressez davantage la lame sur le côté le plus près de la bande de coupe.

CONFIGURATION Electron^{MC}

Avant usage :

1. Enlever la pile et le couvercle
2. Retirer la pellicule plastique
3. Insérer la pile et le couvercle de nouveau

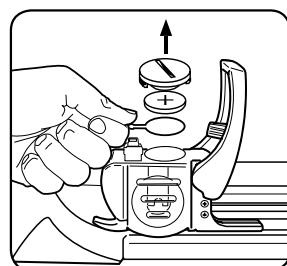

CARACTÉRISTIQUES DE SÉCURITÉ DE SAFECUTTM

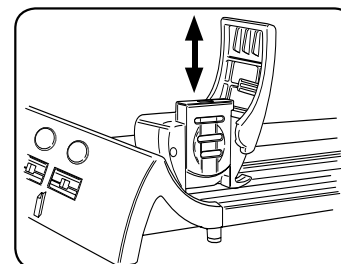

El sistema de cartucho SafeCutTM permite a los usuarios cambiar el cartucho de corte sin tocar las cuchillas.

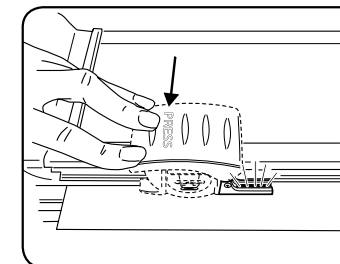

La guía de LED SafeCutTM en la guillotina Electron ofrece precisión con luces. Más segura que las guías láser.

PAQUETES DE ACCESORIOS

3 cuchillas creativas SafeCut TM		Capacidad de corte (hojas 9 kg/20 lb)
	Corte ondulado	5
	Perforar	5
	Plegar (doblar)	3

Para Ordenar: US: 800-955-0959 Canada: 1-800-665-4339

CRC n.º	Contenido del paquete
54113	3 cuchillas creativas SafeCut TM (1 para corte ondulado, 1 para perforar, 1 para plegar)
54114	2 cuchillas rectas SafeCut TM
54115	3 tiras de corte de 305 mm (12 pulg.) Para que la banda entre en los modelos Neutron TM y Neutron Plus será necesario cortarla.
54116	3 tiras de corte de 457 mm (18 pulg.)

CAMBIO DEL CARTUCHO SAFECUT

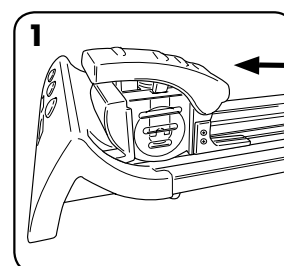

1. Deslice el carro de corte hasta un extremo y en la posición de bloqueo.

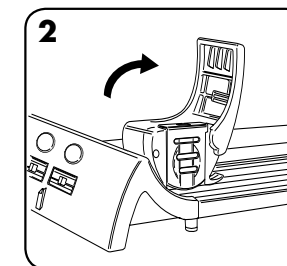

2. Levante el mango del cartucho.

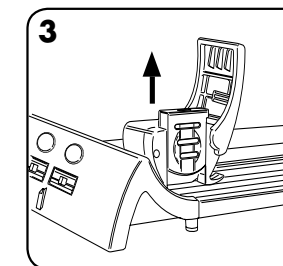

3. Levante el cartucho SafeCutTM del carro de corte e introduzca un nuevo cartucho (presiónelo hasta que se encaje en su lugar).

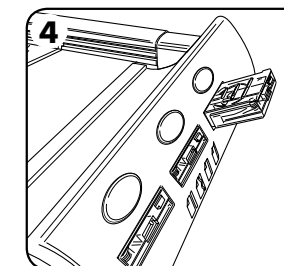

4. Presione el botón amarillo para liberar el cassette de la base. Vuelva a colocar el cartucho SafeCutTM sin usar en la ranura de almacenamiento en la base.

CAMBIO DE LA TIRA DE CORTE

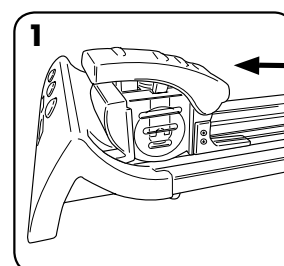

1. Deslice el carro de corte hasta un extremo y en la posición de bloqueo.

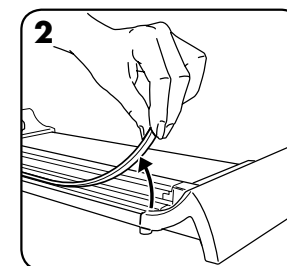

2. Retire la tira de corte de la base de la guillotina.

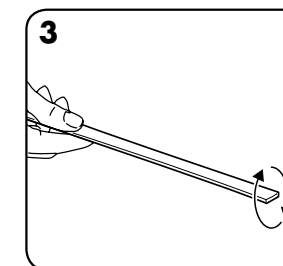

3. Voltee la tira de corte para usar ambos lados.

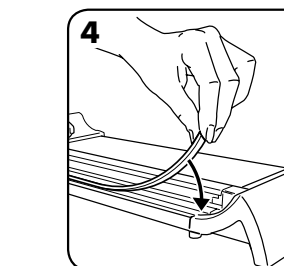

4. Hay tiras de repuesto disponibles (consulte los detalles de los accesorios).

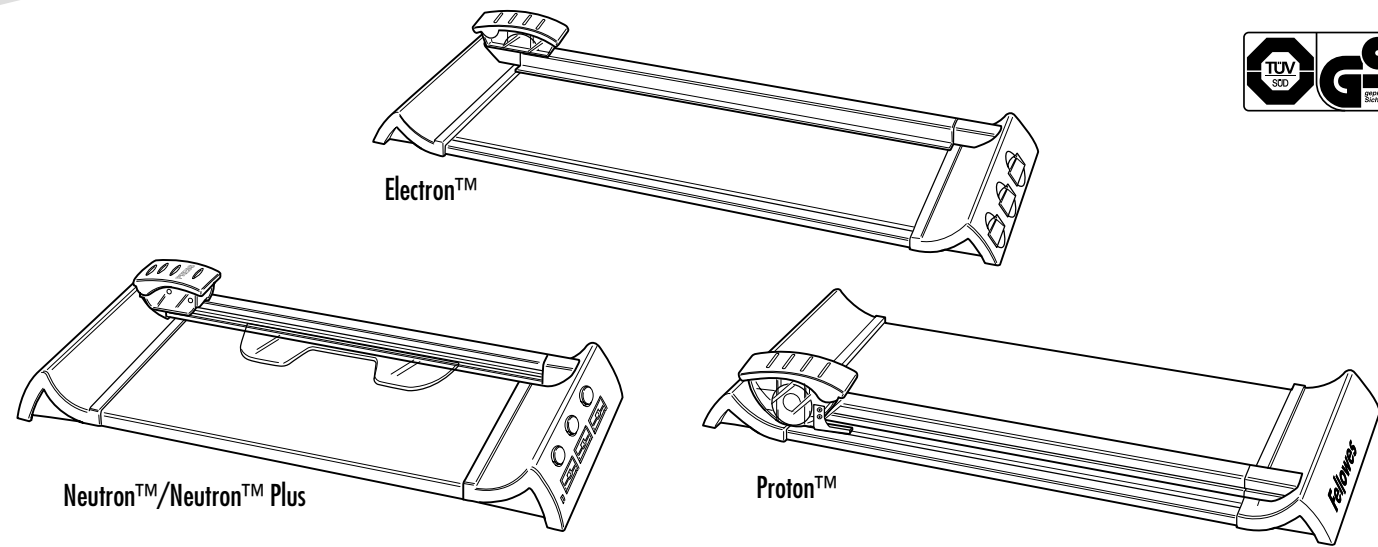

CAPACIDADES Y CONTENIDO

CRC N.º	Modelo	Número de cuchillas	Largo de corte (mm)	Largo de corte (pulgadas)	Capacidad de corte (hojas 9 kg/ 20 lb)
54100	Neutron	1	320	12	10
54101	Neutron Plus	4	320	12	10
54102	Proton 120	1	320	12	10
54103	Proton 180	1	460	18	10

CRC N.º	Modelo	Número de cuchillas	Largo de corte (mm)	Largo de corte (pulgadas)	Capacidad de corte (hojas 9 kg/ 20 lb)
54104	Electron 120	4	320	12	10
54105	Electron 180	4	460	18	10

INSTRUCCIONES DE SEGURIDAD IMPORTANTES ¡Léalas antes de usar la máquina!

PRECAUCIÓN

- Precaución: las cuchillas son extremadamente filosas.
- El cassette SafeCut™ incluye cuchillas; no intente extraer las cuchillas con las manos.
- Siempre supervise a los niños durante el uso.
- No sobrecargue la guillotina.
- Mantenga a las mascotas alejadas cuando use la guillotina.
- No abra ni intente reparar la máquina, ya que esto anulará la garantía. Si tiene dudas, comuníquese con el servicio de atención al cliente. Esta garantía no se aplica en los casos de uso indebido, manejo inapropiado o reparación no autorizada.
- No intente abrir los cartuchos de cuchillas SafeCut™.

CÓMO CORTAR PAPEL Y FOTOS

1. Deslice el carro de corte hasta un extremo y en la posición de bloqueo.
2. Coloque el elemento (es decir, foto o papel) sobre la tabla de corte.
3. Sujete con firmeza el papel con la mano o el mecanismo de agarre. Para activar la cuchilla cortante, empuje hacia abajo el mango del carro. (Electron: cuando presione el mango, el LED se encenderá)
4. Para cortar, empuje el mango hacia abajo y deslice el carro a lo largo hasta llegar al extremo de la barra. En el extremo de la barra, suelte el carro y el mecanismo de agarre se liberará. Para cortar capacidades superiores, presione la cuchilla con más fuerza en el lugar más cercano a la banda de corte.

FONCTIONS DE SÉCURITÉ SAFECUT™

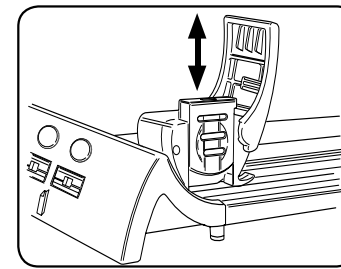

Le système de cartouche SafeCut™ permet aux utilisateurs de changer la cartouche de coupe sans toucher les lames.

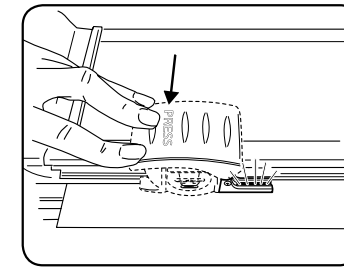

Le Guide DEL SafeCut™ du coupe-papier Electron procure une précision éclairée. Plus sécuritaire que les guides au laser.

ENSEMBLES D'ACCESSOIRES

3 lames d'artiste SafeCut™		Capacité de coupe (feuilles 9 kg (20 lb))
	Coupe ondulée	5
	Perforer	5
	Replier (plier)	3

Pour Commander : US: 800-955-0959 Canada: 1-800-665-4339

Nº CRC	Contenu de l'ensemble
54113	3 lames Creative SafeCut™ (1x ondulé, 1x perforer, 1x replier)
54114	2 lames droites SafeCut™
54115	Bandes de coupe de 30,5 cm (12 po) (x3) Il faudra tailler la bande afin de l'ajuster aux modèles Neutron™ et Neutron Plus
54116	Bandes de coupe de 45,7 cm (18 po) (x3)

CHANGEMENT DE CARTOUCHE SAFECUT

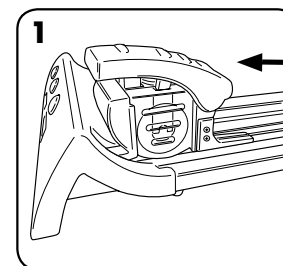

1. Glissez le chariot de coupe vers une extrémité en position verrouillée.

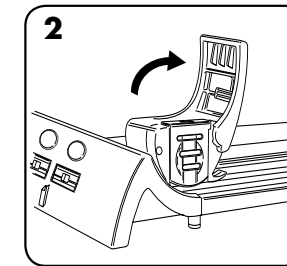

2. Soulevez la poignée du chariot.

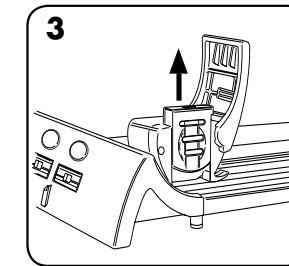

3. Relevez la cartouche SafeCut™ et sortez-la du chariot de coupe et insérez la nouvelle cartouche (enfoncez pour cliquer en place).

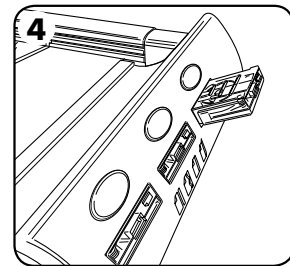

4. Appuyez sur le bouton jaune pour dégager la cassette de la base. Remettez la cartouche SafeCut™ inutilisée dans la fente de rangement dans la base.

CHANGER LA BANDE DE COUPE

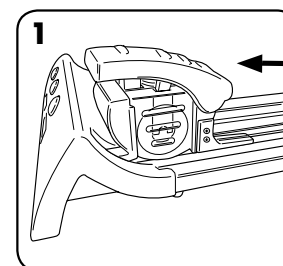

1. Glissez le chariot de coupe vers une extrémité en position verrouillée.

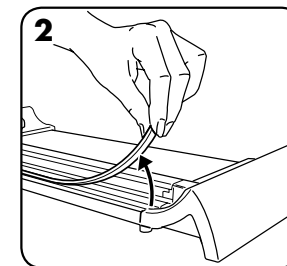

2. Retirez la bande de coupe de la base du coupe-papier.

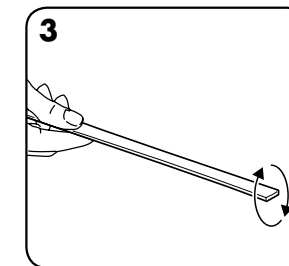

3. Inversez la bande pour utiliser les deux côtés.

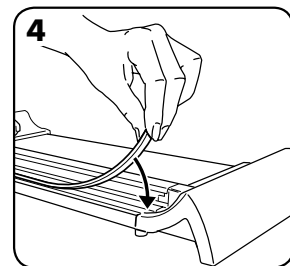

4. Des bandes de rechange sont disponibles (voir les informations sur les accessoires).

GUIDE DEL ELECTRON SAFECUT^{MC}

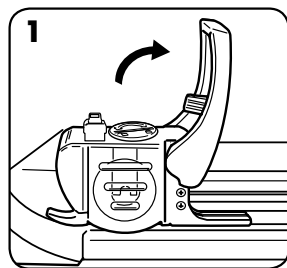

1. Glissez le chariot de coupe vers une extrémité en position verrouillée. Relevez (faites tourner) la poignée du chariot.

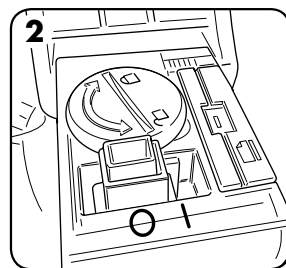

2. Placez l'interrupteur à la position MARCHE (I).

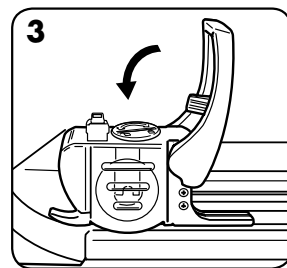

3. Abaissez (faites tourner) la poignée du chariot.

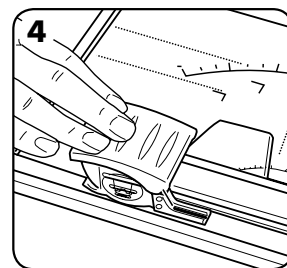

4. Enfoncez la poignée pour activer le Guide DEL SafeCut^{MC}.

CHANGER LA BATTERIE DU GUIDE DEL ELECTRON SAFECUT^{MC}

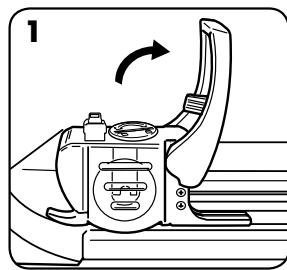

1. Glissez le chariot de coupe vers une extrémité en position verrouillée. Relevez (faites tourner) la poignée du chariot.

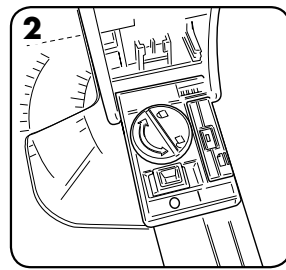

2. Dévissez le couvercle de la batterie avec une pièce de monnaie ou un tournevis (vers la gauche pour ouvrir, vers la droite pour fermer le couvercle de la batterie).

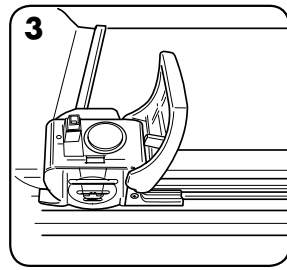

3. Retirez la batterie usée et remplacez-la par une batterie neuve [type CR2032].

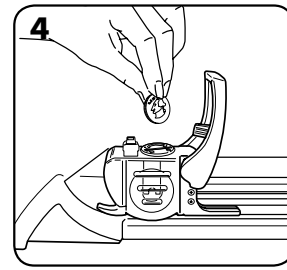

4. Fermez le couvercle de batterie.

GARANTIE

Fellowes garantit que toutes les autres pièces de l'appareil seront libres de tout vice de matériau ou de fabrication pendant une période de 2 ans à partir de la date d'achat par le consommateur initial. Si une pièce s'avère défectueuse durant la période de garantie, votre seul et unique recours sera la réparation ou le remplacement de la pièce à la discrétion et aux frais de Fellowes. Cette garantie ne couvre pas les cas de mauvaise utilisation, mauvaise manipulation ou réparation interdite. TOUTE GARANTIE IMPLICITE, Y COMPRIS CELLE DE QUALITÉ MARCHANDE OU D'ADAPTATION À UNE UTILISATION PARTICULIÈRE, SE LIMITE PAR LA PRÉSENTE À LA DURÉE

DE LA PÉRIODE DE GARANTIE APPROPRIÉE ÉTABLIE DANS CE DOCUMENT. En aucun cas, Fellowes ne sera tenue responsable de quelque façon que ce soit de tout dommage indirect ou consécutif attribuable à ce produit. Cette garantie vous donne des droits juridiques spécifiques. La durée, les modalités et les conditions de cette garantie s'appliquent partout au monde sauf dans les cas où différentes limites, restrictions ou conditions pourraient être exigées par la loi locale. Pour plus de détails ou pour obtenir un service sous cette garantie, veuillez communiquer avec nous ou avec votre détaillant. Les accessoires et les produits consommables sont exclus de cette garantie.

Vous avez besoin d'aide ?

Service à la clientèle...
www.fellowes.com
Laissez nos experts vous aider à trouver une solution.
Appelez toujours Fellowes avant de prendre contact avec le lieu d'achat.